

**INTERRUTTORI DI PROSSIMITA'
INDUTTIVI
CON CUSTODIA IN TEFLON**

**SERIE
*SERIES***

**B15
B19
C15**

***INDUCTIVE PROXIMITY SWITCHES
WITH TEFLON HOUSING***

INTERRUTTORI DI PROSSIMITA' INDUTTIVI CON CUSTODIA IN TEFLON INDUCTIVE PROXIMITY SWITCHES WITH TEFLON HOUSING



- ⇒ INTERRUTTORI DI PROSSIMITA' CILINDRICI INDUTTIVI DIAMETRO 12, 18 e 30 mm
- ⇒ USCITA CAVO
- ⇒ ALIMENTAZIONE IN C.C. 10 ÷ 30 Vdc oppure ALIMENTAZIONE IN C.A. 20 ÷ 230 Vca

- ⇒ INDUCTIVE CYLINDRICAL PROXIMITY SWITCHES 12, 18 and 30 mm DIAMETER
- ⇒ CABLE OUTPUT
- ⇒ D.C. 10 ÷ 30 Vdc SUPPLY VERSION or A.C. 20 ÷ 230 Vac SUPPLY VERSION

COME ORDINARE

HOW TO ORDER

B15 E G 30 15 P O -

SERIE SERIES

- B15** = Alimentazione in C.C. Vdc Voltage supply
- B19** = Alimentazione a due fili in C.C. Two wires D.C. Voltage Supply
- C15** = Alimentazione a due fili in C.A. Two wires A.C. Voltage supply

MONTAGGIO MOUNTING

- [-]** = Schermato / Shielded
- E** = Non schermato / Unshielded

CONNESSIONE LINK

- G** = uscita cavo cable output

DIAMETRO SENSORE SENSOR DIAMETER

- 12** = M12 mm filettato/threaded
- 18** = M18 mm filettato/threaded
- 30** = M30 mm filettato/threaded

CONNESSIONE LINK

- [-]** = uscita cavo (2 m) cable output (2 m)

USCITA OUTPUT

- O** = normalmente aperto normally open
- C** = normalmente chiuso normally closed
- * SC** = in scambio - 4 fili in c.c. antivalent - 4 wires d.c.

* Serie due fili in C.C. NO/ NC selezionabile Programmable NO/ NC Two wires D.C. series

ELETTRONICA ELECTRONICS

- P** = PNP
- N** = NPN
- = C.C. 2 fili / D.C. 2 wires
- A** = C.A. 2 fili / A.C. 2 wires

DISTANZA DI RILEVAMENTO SENSING DISTANCE

- M12** = *2 mm - **4 mm
- M18** = *5 mm - **8 mm
- M30** = *10 mm - **15 mm

PLEASE NOTE: this matrix is intended only to aid you in identifying sensor catalog listing. It is not all-inclusive and must not be used to form new listings.
NOTA BENE: questo schema è fornito solo per aiutare a identificare le caratteristiche dei prodotti a catalogo. Non è onnicomprensivo e pertanto non deve essere usato per creare nuovi riferimenti di prodotti.

* totalmente schermato / shielded
** parzialmente schermato / unshielded

File Name: teflon.cdr
Rev: 0.2

La Ditta costruttrice si riserva di apportare qualunque modifica ritenga utile senza preavviso.
Manufacturer reserve itself all the rights to change without notice.

CARATTERISTICHE ELETTRICHE
ELECTRICAL FEATURES
3/4 FILI IN C.C.
3/4 WIRES D.C.

ALIMENTAZIONE	10 ÷ 30 Vcc/Vdc	<i>SUPPLY VOLTAGE</i>
ONDULAZIONE RESIDUA	< 10%	<i>RIPPLE</i>
ASSORBIMENTO	< 10 mA	<i>POWER CONSUMPTION</i>
CARICO MASSIMO	200 mA	<i>MAXIMUM LOAD</i>
CADUTA DI TENSIONE	< 3 V @ 200 mA	<i>VOLTAGE DROP</i>
PROTEZIONE C.C.	SI / YES	<i>SHORT CIRCUIT PROTECTION</i>
PROTEZIONE INVERS. POLARITA'	SI / YES	<i>REVERSE POLARITY PROTECTION</i>
LED DI SEGNALAZIONE	SI / YES	<i>OUTPUT STATUS LED</i>
COMPATIBILITA' ELETTROMAGNETICA CE	EN60947-5-2	<i>CE COMPLIANCE</i>
CERTIFICAZIONE	CE	<i>CERTIFICATION</i>

2 FILI IN C.C.
2 WIRES D.C.

ALIMENTAZIONE	10 ÷ 30 Vcc/Vdc	<i>SUPPLY VOLTAGE</i>
ONDULAZIONE RESIDUA	< 10%	<i>RIPPLE</i>
ASSORBIMENTO	≤ 0,7 mA	<i>POWER CONSUMPTION</i>
CARICO MASSIMO	10 ÷ 100 mA	<i>MAXIMUM LOAD</i>
CADUTA DI TENSIONE	< 7 Vdc	<i>VOLTAGE DROP</i>
PROTEZIONE C.C.	SI / YES	<i>SHORT CIRCUIT PROTECTION</i>
PROTEZIONE INVERS. POLARITA'	SI / YES	<i>REVERSE POLARITY PROTECTION</i>
LED DI SEGNALAZIONE	SI / YES	<i>OUTPUT STATUS LED</i>
COMPATIBILITA' ELETTROMAGNETICA CE	EN60947-5-2	<i>CE COMPLIANCE</i>
CERTIFICAZIONE	CE	<i>CERTIFICATION</i>

2 FILI IN C.A.
2 WIRES A.C.

ALIMENTAZIONE	20 ÷ 230 Vac/Vac	<i>SUPPLY VOLTAGE</i>
ASSORBIMENTO	≤ 2,5 mA	<i>POWER CONSUMPTION</i>
CARICO MASSIMO	15 ÷ 400 mA	<i>MAXIMUM LOAD</i>
CADUTA DI TENSIONE	≤ 4,5 Vac	<i>VOLTAGE DROP</i>
PROTEZIONE C.C.	NO	<i>SHORT CIRCUIT PROTECTION</i>
LED DI SEGNALAZIONE	SI / YES	<i>OUTPUT STATUS LED</i>
COMPATIBILITA' ELETTROMAGNETICA CE	EN60947-5-2	<i>CE COMPLIANCE</i>
CERTIFICAZIONE	CE	<i>CERTIFICATION</i>

CARATTERISTICHE TECNICHE
TECHNICAL FEATURES
SENSORI DIAMETRO 12 mm
12 mm DIAMETER SENSORS
3/4 FILI C.C.
3/4 WIRES D.C.

	M12		
SCHERMATO	•		<i>SHIELDED (FLUSH)</i>
NON SCHERMATO		•	<i>UNSHIELDED (NON FLUSH)</i>
DISTANZA D'INTERVENTO - Sn	2	4	<i>Sn - SENSING DISTANCE</i>
DISTANZA REALE	± 10% Sn		<i>REAL DISTANCE</i>
ISTERESI	≤ 10% Sn		<i>HYSTERESIS</i>
RIPETIBILITÀ	< 2% Sn		<i>REPEATABILITY</i>
FREQUENZA MASSIMA	1500 Hz	1000 Hz	<i>MAX. SWITCHING FREQUENCY</i>
TEMPERATURA DI LAVORO	-25°C ÷ +70°C		<i>WORKING TEMPERATURE</i>
MATERIALE CORPO	TEFLON (PTFE)		<i>BODY MATERIAL</i>
PROTEZIONE	IP67		<i>PROTECTION RATING</i>
CAVO	3x0,14 mm ² 4x0,14 mm ²		<i>CABLE</i>

2 FILI C.C.
2 WIRES D.C.

	M12		
SCHERMATO	•		<i>SHIELDED (FLUSH)</i>
NON SCHERMATO		•	<i>UNSHIELDED (NON FLUSH)</i>
DISTANZA D'INTERVENTO - Sn	2	4	<i>Sn - SENSING DISTANCE</i>
DISTANZA REALE	± 10% Sn		<i>REAL DISTANCE</i>
ISTERESI	≤ 10% Sn		<i>HYSTERESIS</i>
RIPETIBILITÀ	< 2% Sn		<i>REPEATABILITY</i>
FREQUENZA MASSIMA	1000 Hz	800 Hz	<i>MAX. SWITCHING FREQUENCY</i>
TEMPERATURA DI LAVORO	-25°C ÷ +70°C		<i>WORKING TEMPERATURE</i>
MATERIALE CORPO	TEFLON (PTFE)		<i>BODY MATERIAL</i>
PROTEZIONE	IP67		<i>PROTECTION RATING</i>
CAVO	2x0,14 mm ²		<i>CABLE</i>

2 FILI C.A.
2 WIRES A.C.

	M12		
SCHERMATO	•		<i>SHIELDED (FLUSH)</i>
NON SCHERMATO		•	<i>UNSHIELDED (NON FLUSH)</i>
DISTANZA D'INTERVENTO - Sn	2	4	<i>Sn - SENSING DISTANCE</i>
DISTANZA REALE	± 10% Sn		<i>REAL DISTANCE</i>
ISTERESI	≤ 10% Sn		<i>HYSTERESIS</i>
RIPETIBILITÀ	< 2% Sn		<i>REPEATABILITY</i>
FREQUENZA MASSIMA	20 Hz		<i>MAX. SWITCHING FREQUENCY</i>
TEMPERATURA DI LAVORO	-25°C ÷ +70°C		<i>WORKING TEMPERATURE</i>
MATERIALE CORPO	TEFLON (PTFE)		<i>BODY MATERIAL</i>
PROTEZIONE	IP67		<i>PROTECTION RATING</i>
CAVO	2x0,25 mm ²		<i>CABLE</i>

SENSORI DIAMETRO 18 - 30 mm
18 - 30 mm DIAMETER SENSORS
3/4 FILI C.C.
3/4 WIRES D.C.

	M18		M30		
SCHERMATO	•		•		<i>SHIELDED (FLUSH)</i>
NON SCHERMATO		•		•	<i>UNSHIELDED (NON FLUSH)</i>
DISTANZA D'INTERVENTO - S _n	5	8	10	15	<i>SENSING DISTANCE</i>
DISTANZA REALE	± 10% S _n				<i>REAL DISTANCE</i>
ISTERESI	≤ 10% S _n				<i>HYSTERESIS</i>
RIPETIBILITÀ	< 2% S _n				<i>REPEATABILITY</i>
FREQUENZA MASSIMA	700 Hz		200 Hz		<i>MAX. SWITCHING FREQUENCY</i>
TEMPERATURA DI LAVORO	-25°C ÷ +70°C				<i>WORKING TEMPERATURE</i>
MATERIALE CORPO	TEFLON (PTFE)				<i>BODY MATERIAL</i>
PROTEZIONE	IP67				<i>PROTECTION RATING</i>
CAVO	3x0,35 mm ² 4x0,35 mm ²				<i>CABLE</i>

2 FILI C.C.
2 WIRES D.C.

	M18		M30		
SCHERMATO	•		•		<i>SHIELDED (FLUSH)</i>
NON SCHERMATO		•		•	<i>UNSHIELDED (NON FLUSH)</i>
DISTANZA D'INTERVENTO - S _n	5	8	10	15	<i>SENSING DISTANCE</i>
DISTANZA REALE	± 10% S _n				<i>REAL DISTANCE</i>
ISTERESI	≤ 10% S _n				<i>HYSTERESIS</i>
RIPETIBILITÀ	< 2% S _n				<i>REPEATABILITY</i>
FREQUENZA MASSIMA	700 Hz	400 Hz	200 Hz		<i>MAX. SWITCHING FREQUENCY</i>
TEMPERATURA DI LAVORO	-25°C ÷ +70°C				<i>WORKING TEMPERATURE</i>
MATERIALE CORPO	TEFLON (PTFE)				<i>BODY MATERIAL</i>
PROTEZIONE	IP67				<i>PROTECTION RATING</i>
CAVO	2x0,35 mm ²				<i>CABLE</i>

2 FILI C.A.
2 WIRES A.C.

	M18		M30		
SCHERMATO	•		•		<i>SHIELDED (FLUSH)</i>
NON SCHERMATO		•		•	<i>UNSHIELDED (NON FLUSH)</i>
DISTANZA D'INTERVENTO - S _n	5	8	10	15	<i>SENSING DISTANCE</i>
DISTANZA REALE	± 10% S _n				<i>REAL DISTANCE</i>
ISTERESI	≤ 10% S _n				<i>HYSTERESIS</i>
RIPETIBILITÀ	< 2% S _n				<i>REPEATABILITY</i>
FREQUENZA MASSIMA	20 Hz				<i>MAX. SWITCHING FREQUENCY</i>
TEMPERATURA DI LAVORO	-25°C ÷ +70°C				<i>WORKING TEMPERATURE</i>
MATERIALE CORPO	TEFLON (PTFE)				<i>BODY MATERIAL</i>
PROTEZIONE	IP67				<i>PROTECTION RATING</i>
CAVO	2x0,35 mm ²				<i>CABLE</i>

3/4 FILI C.C. / D.C. 3/4 WIRES

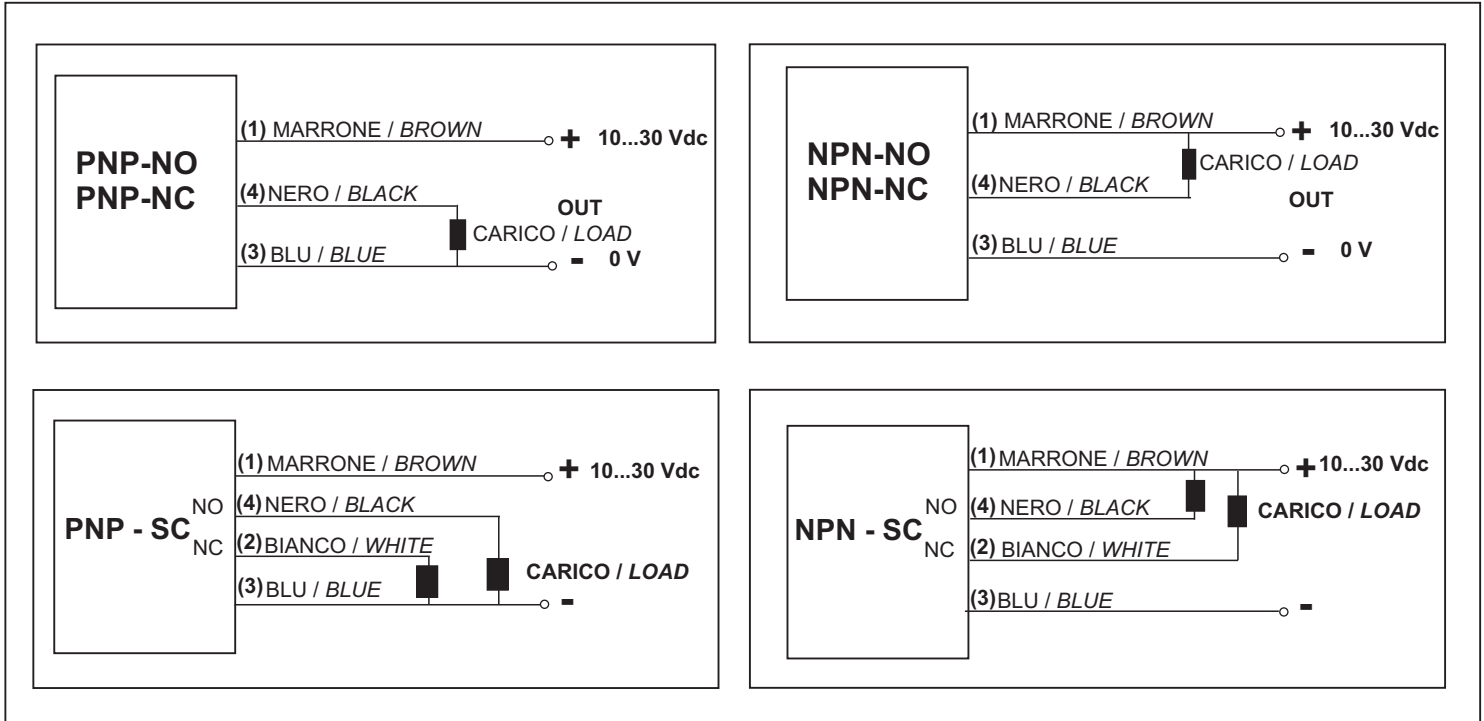

2 FILI C.C. / D.C. 2 WIRES

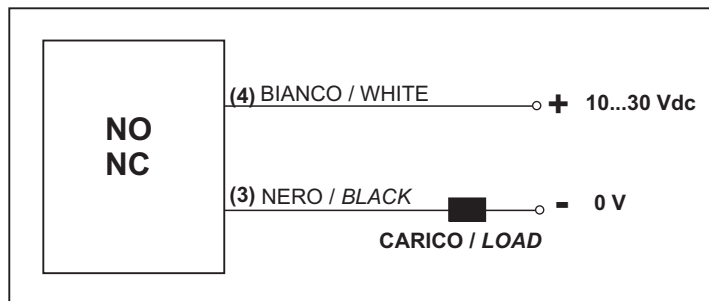

2 FILI C.A. / A.C. 2 WIRES

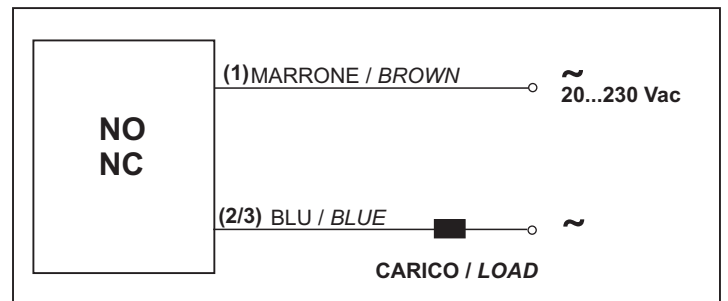

2 FILI NO/NC PROGRAMMABILE C.C./ D.C. 2 WIRES PROGRAMMABLE NO/ NC

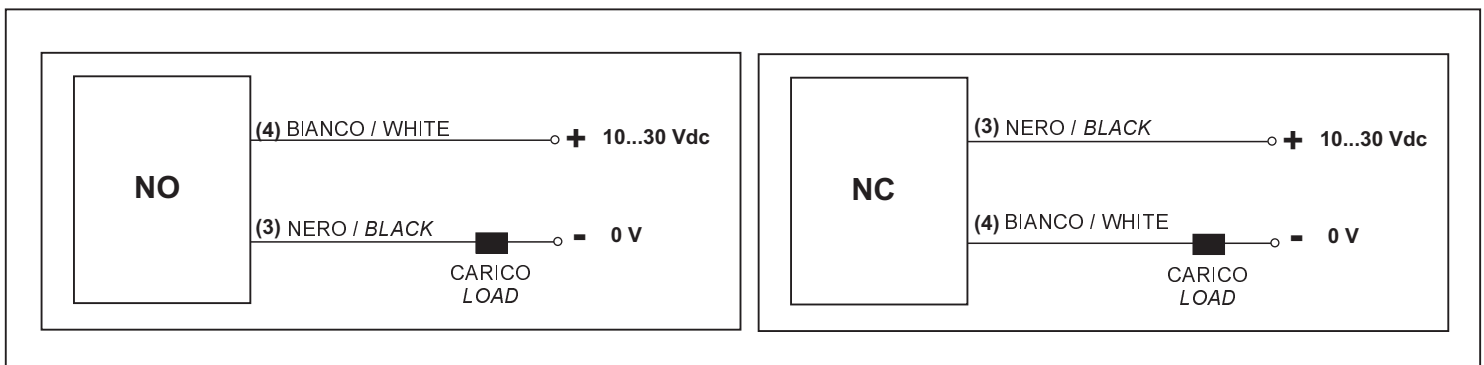

DIMENSIONI MECCANICHE

MECHANICAL SIZE

DIAMETRO 12 mm

12 mm DIAMETER

B15G122_ / B19G122_ / C15G122_

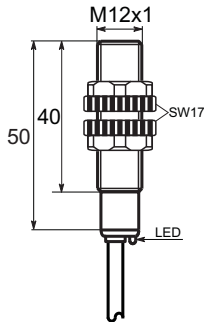

B15EG124_ / B19EG124_ / C15EG124_

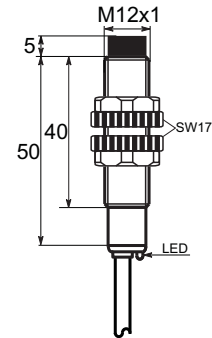

DIAMETRO 18 mm

18 mm DIAMETER

B15G185_ / B19G185_ / C15G185_

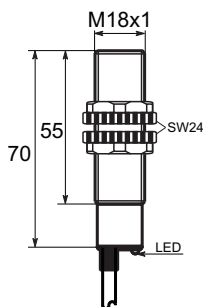

B15EG188_ / B19EG188_ / C15EG188_

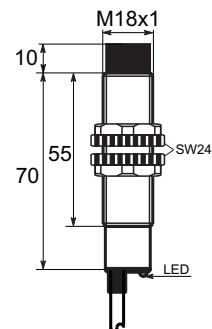

DIAMETRO 30 mm

30 mm DIAMETER

B15G3010_ / B19G3010_ / C15G3010_

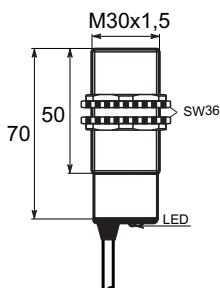

B15EG3015_ / B19EG3015_ / C15EG3015_

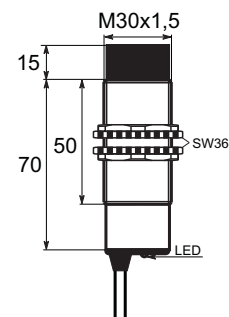

**SERIE CON CONTENITORE IN TEFLON
TEFLON HOUSING SERIES**
DIAMETRO 12 mm
12 mm DIAMETER

	USCITA CAVO / CABLE OUTPUT	
	SCHERMATO SHIELDED	NON SCHERMATO UNSHIELDED
PNP-NO	B15G122PO	B15EG124PO
PNP-NC	B15G122PC	B15EG124PC
PNP-SC	B15G122PSC	B15EG124PSC
NPN-NO	B15G122NO	B15EG124NO
NPN-NC	B15G122NC	B15EG124NC
NPN-SC	B15G122NSC	B15EG124NSC
2 FILI/ 2 WIRES NO	B19G122O	B19EG124O
2 FILI/ 2 WIRES NC	B19G122C	B19EG124C
2 FILI/ 2 WIRES NO/NC	B19G122SC	B19EG124SC
C.A. NO	C15G122AO	C15EG124AO
C.A. NC	C15G122AC	C15EG124AC

DIAMETRO 18 mm
18 mm DIAMETER

	USCITA CAVO / CABLE OUTPUT	
	SCHERMATO SHIELDED	NON SCHERMATO UNSHIELDED
PNP-NO	B15G185PO	B15EG188PO
PNP-NC	B15G185PC	B15EG188PC
PNP-SC	B15G185PSC	B15EG188PSC
NPN-NO	B15G185NO	B15EG188NO
NPN-NC	B15G185NC	B15EG188NC
NPN-SC	B15G185NSC	B15EG188NSC
2 FILI/ 2 WIRES NO	B19G185O	B19EG188O
2 FILI/ 2 WIRES NC	B19G185C	B19EG188C
2 FILI/ 2 WIRES NO/NC	B19G185SC	B19EG188SC
C.A. NO	C15G185AO	C15EG188AO
C.A. NC	C15G185AC	C15EG188AC

DIAMETRO 30 mm
30 mm DIAMETER

	USCITA CAVO / CABLE OUTPUT	
	SCHERMATO <i>SHIELDED</i>	NON SCHERMATO <i>UNSHIELDED</i>
PNP-NO	B15G3010PO	B15EG3015PO
PNP-NC	B15G3010PC	B15EG3015PC
PNP-SC	B15G3010PSC	B15EG3015PSC
NPN-NO	B15G3010NO	B15EG3015NO
NPN-NC	B15G3010NC	B15EG3015NC
NPN-SC	B15G3010NSC	B15EG3015NSC
2 FILI/ 2 WIRES NO	B19G3010O	B19EG3015O
2 FILI/ 2 WIRES NC	B19G3010C	B19EG3015C
2 FILI/ 2 WIRES NO/NC	B19G3010SC	B19EG3015SC
C.A. NO	C15G3010AO	C15EG3015AO
C.A. NC	C15G3010AC	C15EG3015AC

Altri prodotti

- interruttori di prossimità induttivi;
- interruttori di prossimità capacitivi;
- interruttori di prossimità magnetici;
- interruttori di prossimità fotoelettrici;

- connettori e cassette di connessione per sensori;

- encoder incrementali ed assoluti;

- alimentatori / interfacce per sensori;
- alimentatori da rete e da secondario per uso generico;

- voltmetri, amperometri, contagiri, visualizzatori a pannello;
- contaimpulsi mono e bidirezionali, contaproduzione, contagiri;
- termometri e termoregolatori

- schede logiche programmabili per uso OEM;

- pulsanteria e finecorsa meccanici;

Other products:

- *inductive proximity switches;*
- *capacitive proximity switches;*
- *magnetic proximity switches;*
- *photo-electric sensors & proximity switches;*

- *connectors & connection boxes for sensor;*

- *incremental & absolute encoders;*

- *supply units / interfaces for sensors;*
- *power supply units for general purpose;*

- *voltmeters, ammeters, revolution counters, panel displays;*
- *counters mono & bi-directional, timers, revolution counters;*
- *thermometers & temperature controllers;*

- *OEM programmable logic cards;*

- *push-button & mechanical limit switches;*